





Sicherheitskennzeichnungen

Inhaltsverzeichnis

1.	Allgemeine Hinweise zu Sicherheitszeichen	2
1.1	Bedeutung der Geometrischen Form	2
1.2	Bedeutung der Sicherheitsfarben	2
1.3	Kombination von geometrischer Form und Sicherheitsfarben und ihre Bedeutung	3
2.	Gestaltung der Sicherheitszeichen.....	4
2.1	Verbotszeichen	4
2.2	Warnzeichen	4
2.3	Gebotszeichen	5
2.4	Rettungszeichen	5
2.5	Zusatzzeichen	6
3.	Feuerwehrzeichen	7
3.1	Feuerwehr – Zugänge / Zufahrten / Flächen	7
3.2	Feuerwehraufzüge	7
3.3	sonstige Feuerwehrzeichen	8
4.	Rettungszeichen & Fluchtwegschilder.....	9
4.1	Richtungsangaben	9
4.2	Rettungszeichen für Rettungswege und Notausgänge/Türen im Verlauf von Rettungswegen nach ASR A1.3 / ISO 7010.....	9
5.	Brandschutzzeichen	11
5.1	Richtungsangaben	11
5.2	Brandschutzzeichen nach ASR A1.3 / ISO 7010	11

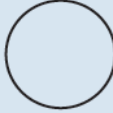
1. Allgemeine Hinweise zu Sicherheitszeichen

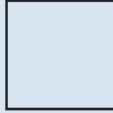
1.1 Bedeutung der Geometrischen Form



Geometrische Form	Bedeutung
	Gebots- und Verbotsszeichen
	Warnzeichen
	Rettungs- oder Brandschutzzeichen
	Rettungs-, Hinweis- oder Zusatzzeichen

1.2 Bedeutung der Sicherheitsfarben

Sicherheitsfarbe	Bedeutung	Hinweise - Angaben
Rot	Verbot	Gefährliches Verhalten
	Gefahr	Halt, Evakuierung
	Material und Einrichtungen zur Brandbekämpfung	Kennzeichnung und Standort
Gelb	Warnung	Achtung, Vorsicht, Überprüfung
Grün	Hilfe, Rettung	Türen, Ausgänge, Wege, Stationen, Räume
	Gefahrlosigkeit	Rückkehr zum Normalzustand
Blau	Gebot	Besonderes Verhalten oder Tätigkeit - Verpflichtung zum Tragen einer persönlichen Schutzausrüstung

Information

1.3 Kombination von geometrischer Form und Sicherheitsfarben und ihre Bedeutung

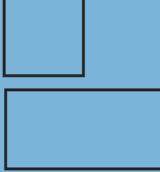
Geometrische Form \ Sicherheitsfarbe			
Rot	Verbot		Brandschutz; Mittel und Geräte zur Brand- bekämpfung
Gelb		Warnung Vorsicht!	
Grün			Rettung Erste Hilfe
Blau	Gebot		Hinweis

2. Gestaltung der Sicherheitszeichen

2.1 Verbotsszeichen

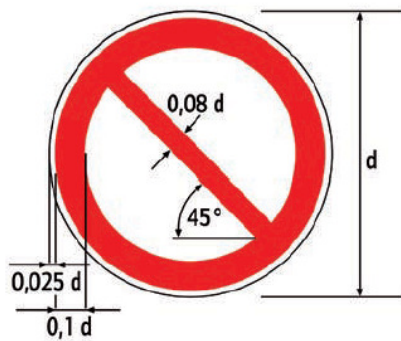

Lichtkante	0,025 d
Rand	0,1 d
Querbalken	0,08 d

Form:	kreisrund
Grundfläche:	weiß
Bildzeichen:	schwarz
Rand:	rot
Querbalken:	rot und 45° zur Waagerechten von links oben nach rechts unten geneigt

Der Anteil der Sicherheitsfarbe Rot an der Oberfläche des Zeichens muss mindestens 35 % betragen. Der rote Querbalken darf durch ein Bildzeichen grundsätzlich nicht unterbrochen werden. Die Fläche des Zeichens wird durch die Lichtkante begrenzt.

2.2 Warnzeichen

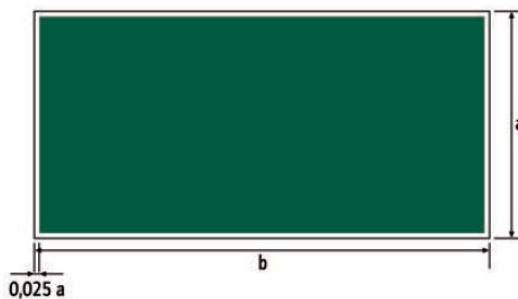

Lichtkante	0,025 b
Rand	0,06 b

Form:	dreieckig, 60° Neigung, Spitze nach oben
Grundfläche:	gelb
Bildzeichen:	schwarz
Rand:	schwarz

Der Anteil der Sicherheitsfarbe Gelb an der Oberfläche des Zeichens muss mindestens 50 % betragen. Die Fläche des Zeichens wird durch die Lichtkante begrenzt.

2.3 Gebotszeichen

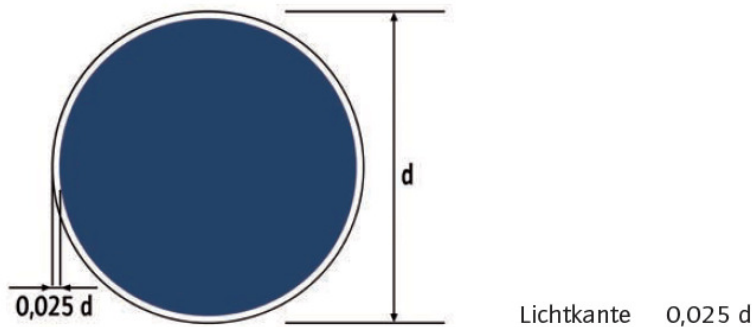

Form: kreisrund
Grundfläche: blau
Bildzeichen: weiß

Der Anteil der Sicherheitsfarbe Blau an der Oberfläche des Zeichens muss mindestens 50 % betragen. Die Fläche des Zeichens wird durch die Lichtkante begrenzt.

2.4 Rettungszeichen

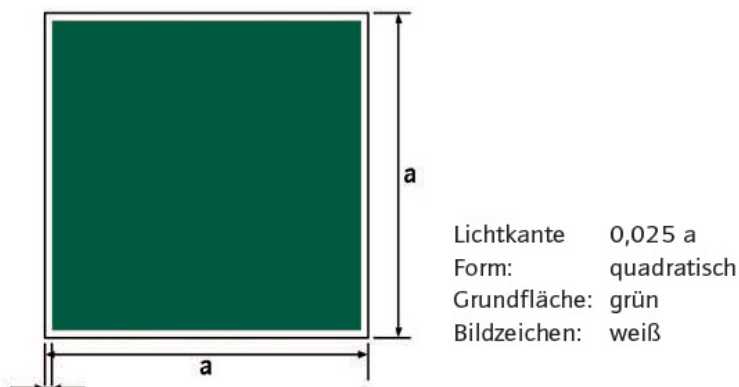

Lichtkante 0,025 a
Form: quadratisch
Grundfläche: grün
Bildzeichen: weiß

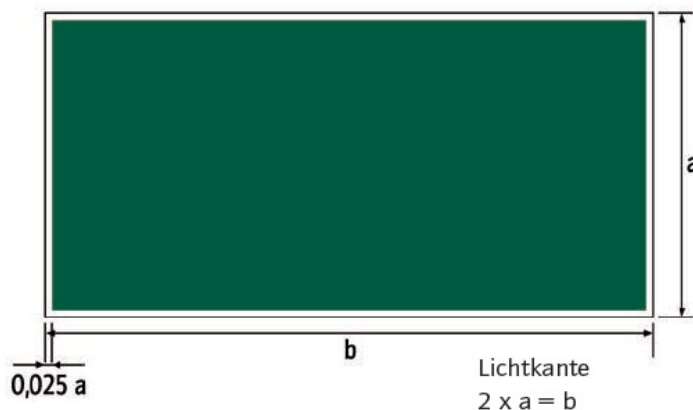

Rechteckige Rettungszeichen können auch senkrecht stehen. Siehe auch Zeichengröße in Abschnitt 4.9.

Form: rechteckig / Grundfläche: grün / Bildzeichen: weiß

Der Anteil der Sicherheitsfarbe Grün an der Oberfläche des Zeichens muss mindestens 50 % betragen. Die Fläche des Zeichens wird durch die Lichtkante begrenzt.

2.5 Zusatzzeichen

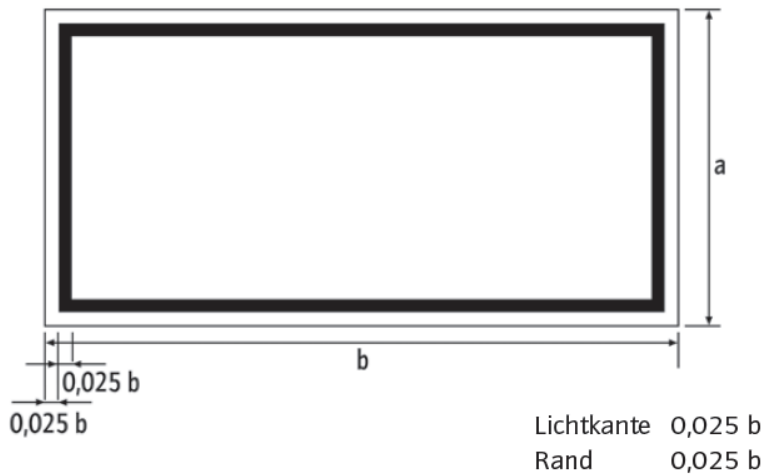

- Form: rechteckig
Grundfläche: weiß, oder Sicherheitsfarbe entsprechend Abschnitt 2
Schrift: schwarz für Grundfläche weiß und gelb;
weiß für Grundfläche rot, blau und grün

3. Feuerwehrzeichen

3.1 Feuerwehr – Zugänge / Zufahrten / Flächen



Kennzeichnung von Zufahrten und Durchfahrten*



Kennzeichnung von Zugängen und Durchgängen*

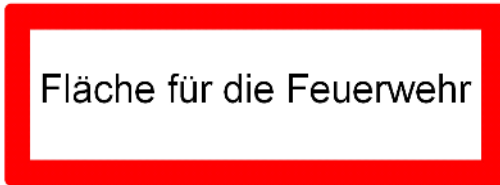

Kennzeichnung einer Aufstellfläche*



Lageplanschild mind. 50 x 80 cm

* DIN 4066 - weißer Grund, rote Umrandung, schwarze Aufschrift Bsp. „Feuerwehrzufahrt“, Größe 594 mm x 210 mm

3.2 Feuerwehraufzüge



Weg zur Hauptzugangsstelle
DIN 4066 Form D



Feuerwehraufzug
DIN-EN 81-72 Anhang G

3.3 sonstige Feuerwehrzeichen



Löschwassereinspeisung



Sprinklerzentrale

* DIN 4066 - weißer Grund, rote Umrandung, schwarze Aufschrift Bsp. „Feuerwehrezufahrt“, Größe 594 mm x 210 mm

4. Rettungszeichen & Fluchtwegschilder

4.1 Richtungsangaben

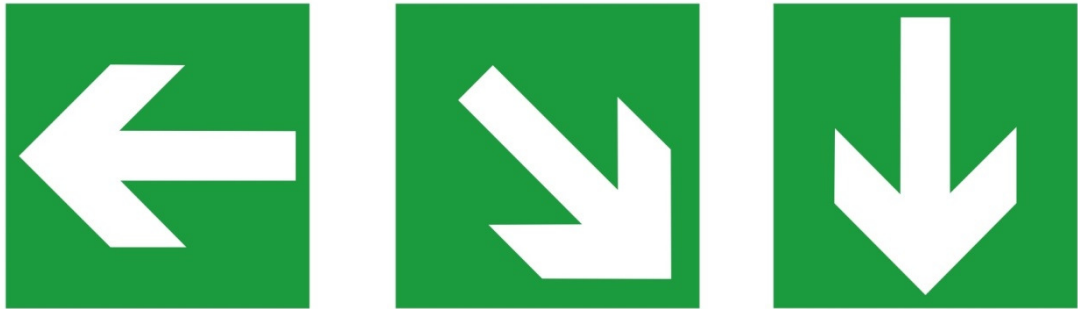

Richtungsangaben für Erste-Hilfe-Einrichtungen, Rettungswege, Notausgänge*

* Dieser Richtungspfeil darf nur in Verbindung mit einem Rettungszeichen verwendet werden.

4.2 Rettungszeichen für Rettungswege und Notausgänge/Türen im Verlauf von Rettungswegen nach ASR A1.3 / ISO 7010



E001 Rettungsweg, Notausgang (links)



E002 Rettungsweg, Notausgang (rechts)



E011 Sammelstelle



E016 Notausstieg mit Flucht-Leiter

Information



E017 Rettungsausstieg



E019 Notausstieg

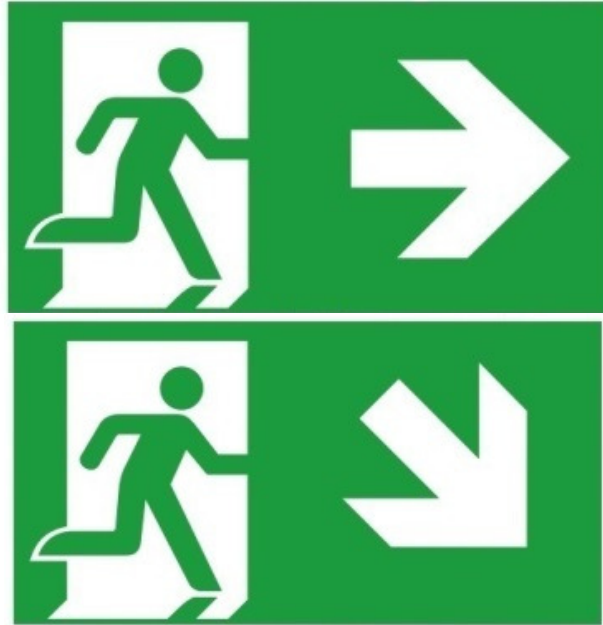

E002 Bsp. für Rettungsweg mit Richtungspfeil

5. Brandschutzzeichen

5.1 Richtungsangaben

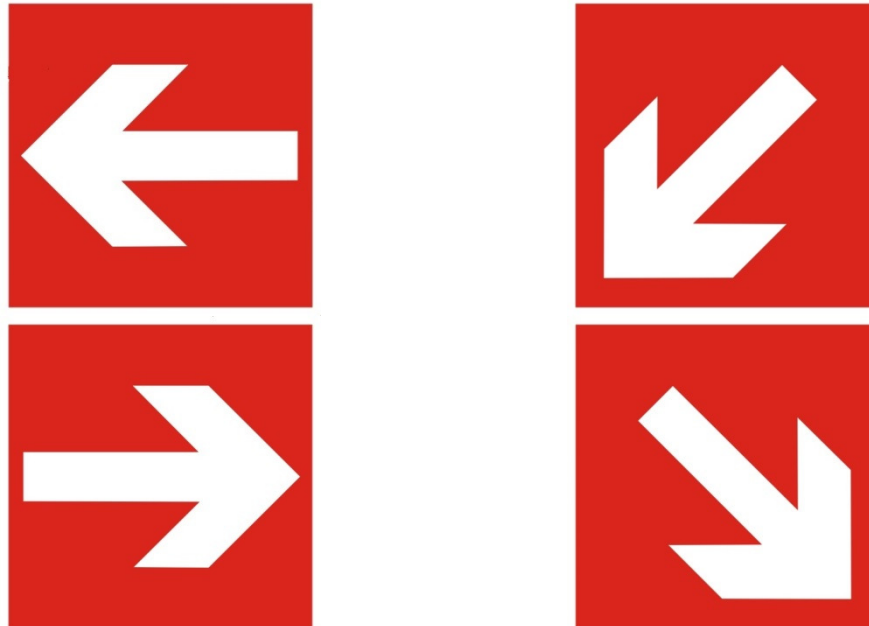

Richtungsangaben für Brandschutzeinrichtungen*

* Dieser Richtungspfeil darf nur in Verbindung mit einem Rettungszeichen verwendet werden.

5.2 Brandschutzzeichen nach ASR A1.3 / ISO 7010



F001 Feuerlöscher



F002 Löschschlauch



F003 Feuerleiter



F004 Mittel und Geräte zur Brandbekämpfung

Information



F05 Brandmelder



F06 Brandmeldetelefon

* Dieser Richtungspfeil darf nur in Verbindung mit einem weiteren Brandschutzzeichen verwendet werden.